

KWALITEIT

Bij diamantboren komt het aan op pure kwaliteit. Deze komt tot uiting in snelheid en levensduur van de boor. InterDynamics garandeert de kwaliteit van haar boren voor de volle 100%.

SPECIALISME

Naast het programma in deze catalogus van de meest gangbare boren levert InterDynamics u ook specifieke boren op aanvraag met afwijkende diameters en lengtes.



Dozenboren



Kroonboren



Gesegmenteerde boren



Tegelboren electrolitisch

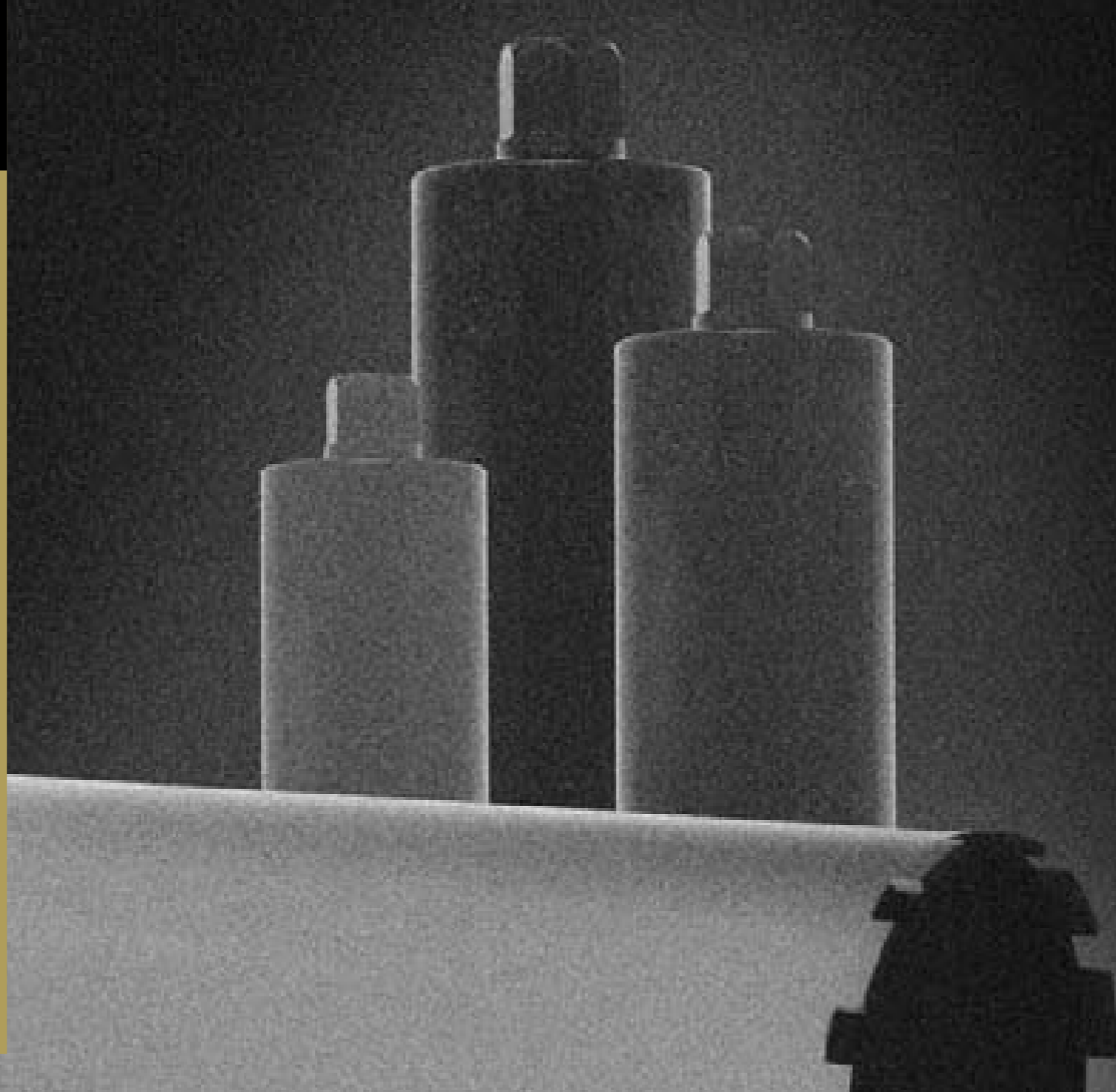

KIES HET JUISTE DIAMANTBOOR IN 3 STAPPEN

STAP 1:

BEPAAI DE BOORAANSLUITING

De booraansluiting bepaald u op basis van de uitgaande as van uw diamantboormotor. InterDynamics levert u boren met elke gewenste aansluiting.



M16



5/4" UNC



R1/2"



M30

STAP 2:

NATBOREN OF DROOGBOREN

In (gewapend) beton en andere zeer harde materialen dient u altijd met watertoevoer te boren voor stofafvoer en koeling. Droogboren kan in zachtere materialen zoals baksteen. Zie ook de tabel hiernaast voor meer uitleg

STAP 3:

KIES DE GEWENSTE KWALITEIT

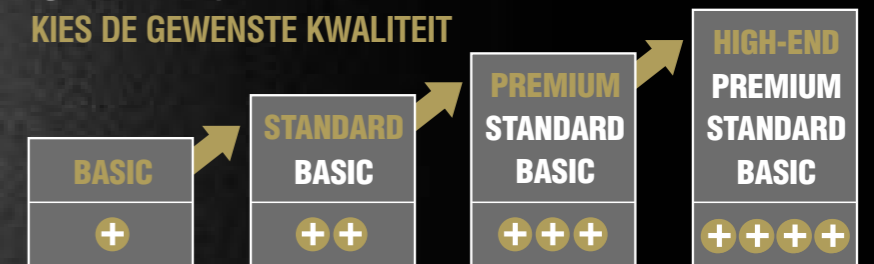

- +** Gunstig geprijsd en speciaal voor minder intensief gebruik.
- ++** Een goede standaard kwaliteitsboor voor een gunstige prijs, economisch in gebruik.
- +++** Topklasse boor met bovengemiddelde levensduur en perfecte balans tussen prijs en kwaliteit.
- ++++** De absolute topklasse met de langste levensduur en hoogste rendement.

TYPE BOOR	TOEPASSING	(GEWAPEND) BETON EXTRA HARDE STEEN	BAKSTEEN MIDDELHARDE STEEN	ZACHTE STEEN (ABRASIEF, SCHUREND MATERIAAL)
NATBOOR	NAT GEBRUIKT (WATERTOEVORER)	✓ Geschikt	✓ Geschikt	Niet ideaal maar kan incidenteel wel. Geeft wel een snellere slijtage van segment. !! Gevaar op snel wegslijten van de boorhuls !!
NATBOOR	DROOG GEBRUIKT	✗ Niet geschikt	Niet ideaal maar kan incidenteel wel. Wel tijdig koelen en stof lossen. Geeft wel een snellere slijtage van segment.	Niet ideaal maar kan incidenteel wel. Wel tijdig koelen en stof lossen. Geeft wel een snellere slijtage van segment. !! Gevaar op snel wegslijten van de boorhuls !!
DROOGBOOR	DROOG GEBRUIKT	✗ Niet geschikt	✓ Geschikt	✓ Geschikt
DROOGBOOR	NAT GEBRUIKT (WATERTOEVORER)	✗ Niet geschikt	Kan, als er geen extra stofgaten in boorhuls zitten. (water loopt hierdoor weg)	Kan, als er geen extra stofgaten in boorhuls zitten. (water loopt hierdoor weg)
DOZENBOOR	DROOG GEBRUIKT	✗ Niet geschikt	✓ Geschikt	✓ Geschikt

Om tot de juiste keuze te komen vindt u alle informatie ook op de verpakking.

**SERIE: BASIC****TOEPASSING: DROOGBOREN**

in harde en middelharde steensoorten, uitgezonderd beton.

STOFSLEUVEN AAN ZIJKANT

boordiameter (mm)*	lengte (mm)*	bestelnummer	aansluiting (mm)	diamantsegmenten (mm)		prijs €
				hoogte	aantal	
82	70	609189	M16	5	4	59

KWALITEIT
HIGH-END
PREMIUM
STANDARD
BASIC
+

SERIE: BASIC STOF AFZUIGING**TOEPASSING: DROOGBOREN**

in harde en middelharde steensoorten, uitgezonderd beton.

STOFSLEUVEN AAN BOVENZIJDE VOOR GEBRUIK MET EEN STOF AFZUIGSYSTEEM (ZIE PAGINA 29)

boordiameter (mm)*	lengte (mm)*	bestelnummer	aansluiting (mm)	diamantsegmenten (mm)		prijs €
				hoogte	aantal	
82	70	609188	M16	5	4	59

KWALITEIT
HIGH-END
PREMIUM
STANDARD
BASIC
+

SERIE: STANDARD**TOEPASSING: DROOGBOREN**

in harde en middelharde steensoorten, uitgezonderd beton

INCLUSIEF 13MM BOORHOUDER ADAPTER EN CENTREERBOOR (KONISCH)

boordiameter (mm)*	lengte (mm)*	bestelnummer	aansluiting (mm)	diamantsegmenten (mm)		prijs €
				hoogte	aantal	
82	70	609186	M16	5	4	69

KWALITEIT
HIGH-END
PREMIUM
STANDARD
BASIC
++

*Overige lengtes en diameters op aanvraag.

SERIE: PREMIUM**TOEPASSING: DROOGBOREN**

in harde en middelharde steensoorten, uitgezonderd beton.

7 MM SEGMENTHOOGTE EN 5 DIAMANTSEGMENTEN

boordiameter (mm)*	lengte (mm)*	bestelnummer	aansluiting (mm)	diamantsegmenten (mm)		prijs €
				hoogte	aantal	
82	70	609182	M16	7	5	90

KWALITEIT
HIGH-END
PREMIUM
STANDARD
BASIC
+++

SERIE: PREMIUM - ZACHTE STEEN**TOEPASSING: DROOGBOREN**

in zachte, zanderige steen zoals kalkzandsteen en gasbeton.

7 MM SEGMENTHOOGTE

boordiameter (mm)*	lengte (mm)*	bestelnummer	aansluiting (mm)	diamantsegmenten (mm)		prijs €
				hoogte	aantal	
82	70	609183	M16	7	4	90

KWALITEIT
HIGH-END
PREMIUM
STANDARD
BASIC
+++

SERIE: PREMIUM - R1/2"- NAT**TOEPASSING: NATBOREN**

in (gewapend) beton en andere harde- en middelharde steensoorten.

7 MM SEGMENTHOOGTE

boordiameter (mm)*	lengte (mm)*	bestelnummer	aansluiting (mm)	diamantsegmenten (mm)		prijs €
				hoogte	aantal	
82	70	605082	R1/2"	7	4	179

KWALITEIT
HIGH-END
PREMIUM
STANDARD
BASIC
+++

SERIE: HIGH-END**TOEPASSING: DROOGBOREN**

in harde en middelharde steensoorten, uitgezonderd beton.

9 MM SEGMENTHOOGTE

boordiameter (mm)*	lengte (mm)*	bestelnummer	aansluiting (mm)	diamantsegmenten (mm)		prijs €
				hoogte	aantal	
82	70	605081	M16	9	4	121

KWALITEIT
HIGH-END
PREMIUM
STANDARD
BASIC
++++

*Overige lengtes en diameters op aanvraag.

SERIE: PREMIUM - NAT - R1/2"

TOEPASSING: NATBOREN
in (gewapend) beton en overige steensoorten.

7 MM SEGMENTHOOGTE

KWALITEIT

HIGH-END
PREMIUM
STANDARD
BASIC

+++

boordiameter (mm)	lengte (mm)*	bestelnummer	diamantsegmenten (mm)			prijs €
			hoogte	dikte	aantal	
10	200	620010	7	1,8	kroon	85
12	200	620012	7	1,8	kroon	88
14	200	620014	7	1,8	kroon	88
15	300	620015	7	1,8	kroon	91
16	300	620016	7	1,8	kroon	91
18	300	620018	7	1,8	kroon	94
20	300	620020	7	1,8	kroon	94
22	300	620022	7	1,8	kroon	100
24	300	620024	7	1,8	kroon	100
25	300	620025	7	1,8	kroon	102
26	300	620026	7	1,8	kroon	102
28	300	620028	7	1,8	kroon	105
30	300	620030	7	1,8	kroon	105
32	300	620032	7	1,8	kroon	111
35	300	620035	7	1,8	kroon	111
40	300	620040	7	1,8	kroon	114
46	400	620046	7	2,5	4	120
51	400	620051	7	2,5	5	137
56	400	620056	7	2,5	5	139
61	400	620061	7	2,5	6	157
66	400	620066	7	2,5	7	173
71	400	620071	7	2,5	7	179
76	400	620076	7	2,5	8	196
81	400	620081	7	2,5	8	199
86	400	620086	7	2,5	8	205
91	400	620091	7	2,5	9	222
96	400	620096	7	2,5	9	228
101	400	620101	7	2,5	9	233
105	400	620105	7	2,5	9	250
111	400	620111	7	2,5	10	270
115	400	620115	7	2,5	10	282
121	400	620121	7	2,5	11	299
126	400	620126	7	2,5	11	307
131	400	620131	7	3,0	11	313
141	400	620141	7	3,0	12	344
151	400	620151	7	3,0	13	378
161	400	620161	7	3,0	13	398

*Overige diameters en lengtes op aanvraag. Herbezetting mogelijk.

SERIE: HIGH-END - NAT - R1/2"

TOEPASSING: NATBOREN in (gewapend) beton en overige steensoorten.

9 MM SEGMENTHOOGTE

TEVENS LEVERBAAR: SERIE HIGH-END EXTREEM - NAT- R1/2"
VOOR ZWAAR GEWAPENDE BETON EN ZEER DICHTE BETON

KWALITEIT

HIGH-END
PREMIUM
STANDARD
BASIC

+++

boordiameter (mm)	lengte (mm)*	bestelnummer	diamantsegmenten (mm)			prijs €
			hoogte	dikte	aantal	
10	200	610010	9	1,8	kroon	102
12	200	610012	9	1,8	kroon	107
14	200	610014	9	1,8	kroon	107
15	300	610015	9	1,8	kroon	110
16	300	610016	9	1,8	kroon	110
18	300	610018	9	1,8	kroon	112
20	300	610020	9	1,8	kroon	112
22	300	610022	9	1,8	kroon	120
24	300	610024	9	1,8	kroon	120
25	300	610025	9	1,8	kroon	123
26	300	610026	9	1,8	kroon	123
28	300	610028	9	1,8	kroon	128
30	300	610030	9	1,8	kroon	128
32	300	610032	9	1,8	kroon	133
35	300	610035	9	1,8	kroon	133
40	300	610040	9	1,8	kroon	136
46	400	610046	9	2,5	4	144
51	400	610051	9	2,5	5	164
56	400	610056	9	2,5	5	167
61	400	610061	9	2,5	6	188
66	400	610066	9	2,5	7	209
71	400	610071	9	2,5	7	214
76	400	610076	9	2,5	8	235
81	400	610081	9	2,5	8	237
86	400	610086	9	2,5	8	245
91	400	610091	9	2,5	9	266
96	400	610096	9	2,5	9	271
101	400	610101	9	2,5	9	279
105	400	610105	9	2,5	9	300
111	400	610111	9	2,5	10	323
115	400	610115	9	2,5	10	336
121	400	610121	9	2,5	11	357
126	400	610126	9	2,5	11	368
131	400	610131	9	3,0	11	373
141	400	610141	9	3,0	12	412
151	400	610151	9	3,0	13	451
161	400	610161	9	3,0	13	482

*Overige diameters en lengtes op aanvraag. Herbezetting mogelijk.

SERIE: PREMIUM - NAT - 5/4"UNC

TOEPASSING: NATBOREN
in (gewapend) beton en overige steensoorten.

7 MM SEGMENTHOOGTE

KWALITEIT
HIGH-END
PREMIUM
STANDARD
BASIC



boordiameter (mm)	lengte (mm)*	bestelnummer	diamantsegmenten (mm)			prijs €
			hoogte	dikte	aantal	
20	400	621020	7	2,5	kroon	91
25	400	621025	7	2,5	kroon	99
30	400	621030	7	2,5	kroon	99
35	400	621035	7	2,5	kroon	102
40	400	621040	7	2,5	kroon	104
47	400	621047	7	3,5	4	128
52	400	621052	7	3,5	5	144
57	400	621057	7	3,5	5	149
62	400	621062	7	3,5	6	188
67	400	621067	7	3,5	7	190
72	400	621072	7	3,5	7	198
77	400	621077	7	3,5	8	214
82	400	621082	7	3,5	8	219
87	400	621087	7	3,5	8	227
92	400	621092	7	3,5	9	243
97	400	621097	7	3,5	9	248
102	400	621102	7	3,5	9	258
107	400	621107	7	3,5	9	271
112	400	621112	7	3,5	10	276
117	400	621117	7	3,5	10	290
122	400	621122	7	3,5	11	303
127	400	621127	7	3,5	11	310
132	400	621132	7	3,5	11	316
142	400	621142	7	3,5	12	339
152	400	621152	7	3,5	13	363
160	400	621160	7	3,5	14	389
180	400	621180	7	3,5	15	443
200	400	621200	7	3,5	15	483
220	400	621220	7	5,0	17	540
250	400	621250	7	5,0	18	610
280	400	621280	7	5,0	19	636
300	400	621300	7	5,0	20	657

*Overige diameters en lengtes op aanvraag. Herbezetting mogelijk.

SERIE: HIGH-END - NAT - 5/4"UNC

TOEPASSING: NATBOREN in (gewapend) beton en overige steensoorten.

9 MM SEGMENTHOOGTE

TEVENS LEVERBAAR: SERIE HIGH-END EXTREEM – NAT- 5/4"
VOOR ZWAAR GEWAPENDE BETON EN ZEER DICHTE BETON

KWALITEIT
HIGH-END
PREMIUM
STANDARD
BASIC



boordiameter (mm)	lengte (mm)*	bestelnummer	diamantsegmenten (mm)			prijs €
			hoogte	dikte	aantal	
20	400	611020	9	2,5	kroon	131
25	400	611025	9	2,5	kroon	142
30	400	611030	9	2,5	kroon	142
35	400	611035	9	2,5	kroon	145
40	400	611040	9	2,5	kroon	148
47	400	611047	9	3,5	4	182
52	400	611052	9	3,5	5	205
57	400	611057	9	3,5	5	213
62	400	611062	9	3,5	6	267
67	400	611067	9	3,5	7	270
72	400	611072	9	3,5	7	282
77	400	611077	9	3,5	8	305
82	400	611082	9	3,5	8	313
87	400	611087	9	3,5	8	324
92	400	611092	9	3,5	9	344
97	400	611097	9	3,5	9	353
102	400	611102	9	3,5	9	367
107	400	611107	9	3,5	9	387
112	400	611112	9	3,5	10	393
117	400	611117	9	3,5	10	412
122	400	611122	9	3,5	11	430
127	400	611127	9	3,5	11	441
132	400	611132	9	3,5	11	450
142	400	611142	9	3,5	12	481
152	400	611152	9	3,5	13	515
160	400	611160	9	3,5	14	552
180	400	611180	9	3,5	15	629
200	400	611200	9	3,5	15	686
220	400	611220	9	5,0	17	768
250	400	611250	9	5,0	18	868
280	400	611280	9	5,0	19	905
300	400	611300	9	5,0	20	933

*Overige diameters en lengtes op aanvraag. Herbezetting mogelijk.

SERIE: HIGH-END - NAT - R1/2"

SPECIAAL VOOR GRANIET, MARMER EN NATUURSTEEN



TOEPASSING: NATBOREN

in graniet, marmer en natuursteen

KWALITEIT
HIGH-END
PREMIUM
STANDARD
BASIC

+++

boordiameter (mm)	lengte (mm)*	bestelnummer	diamantsegmenten (mm)			prijs €
			hoogte	dikte	aantal	
6,3	50	622006	7	1,2	kroon	58
8,3	50	622008	7	1,2	kroon	63
10	50	622010	9	1,7	kroon	70
12	120	622012	9	1,8	kroon	72
14	120	622014	9	1,8	kroon	76
15	120	622015	9	1,8	kroon	79
16	120	622016	9	1,8	kroon	81
18	120	622018	9	1,8	kroon	85
20	120	622020	9	1,8	kroon	96
22	120	622022	9	1,8	kroon	99
24	120	622024	9	1,8	kroon	101
25	120	622025	9	1,8	kroon	106
26	120	622026	9	1,8	kroon	107
28	120	622028	9	1,8	kroon	108
30	120	622030	9	1,8	kroon	111
32	120	622032	9	1,8	kroon	118
35	120	622035	9	1,8	kroon	124
36	120	622036	9	2,0	kroon	127
38	120	622038	9	2,0	kroon	127
40	120	622040	9	2,0	kroon	129
42	120	622042	9	2,0	kroon	133
45	120	622045	8	2,5	4	135
50	120	622050	8	2,5	4	142
52	120	622052	8	2,5	5	146
55	120	622055	8	2,5	5	150
60	120	622060	8	2,5	5	159
65	120	622065	8	2,5	6	177
70	120	622070	8	2,5	6	195
75	120	622075	8	2,5	7	221
80	120	622080	8	2,5	7	227
85	120	622085	8	2,5	7	245
90	120	622090	8	2,5	8	265
95	120	622095	8	2,5	8	279
100	120	622100	8	2,5	8	298
105	120	622105	8	2,5	9	302
110	120	622110	8	2,5	9	306
115	120	622115	8	2,5	9	315
120	120	622120	8	2,5	10	320
125	120	622125	8	2,5	10	325
130	120	622130	8	2,5	10	332
140	120	622140	8	2,5	11	342
150	120	622150	8	2,5	11	355

*Overige diameters en lengtes op aanvraag. Herbezetting mogelijk.



SERIE: PREMIUM - DROOG

- VOOR GEBRUIK MET STOFAFZUIGING ALLEEN STOFSLEUVEN AAN DE BOVENZIJDJE, AANSLUITING M16
- VOOR GEBRUIK ZONDER STOFAFZUIGING MET STOFAFVOERGATEN IN DE BUIS, AANSLUITING NAAR KEUZE R1/2", M16, M30 OF R1/2" INWENDIG.

KWALITEIT
HIGH-END
PREMIUM
STANDARD
BASIC

+++

TOEPASSING: DROOGBOREN

in diverse steensoorten, uitgezonderd zeer harde materialen en (gewapend) beton.

7 MM SEGMENTHOOGTE

boordiameter (mm)	lengte (mm)*	bestelnummer	diamantsegmenten (mm)			prijs €
			hoogte	dikte	aantal	
20	400	623020	7	3,0	kroon	82
25	400	623025	7	3,0	kroon	85
30	400	623030	7	3,0	kroon	89
35	400	623035	7	3,0	kroon	94
40	400	623040	7	3,0	kroon	99
47	400	623047	7	4,0	3	104
52	400	623052	7	4,0	3	120
57	400	623057	7	4,0	3	120
62	400	623062	7	4,0	4	126
67	400	623067	7	4,0	4	134
72	400	623072	7	4,0	4	143
77	400	623077	7	4,0	4	143
82	400	623082	7	4,0	4	147
85	400	623085	7	4,0	4	147
92	400	623092	7	4,0	4	169
102	400	623102	7	4,0	4	182
112	400	623112	7	4,0	4	204
122	400	623122	7	4,0	4	222
127	400	623127	7	4,0	5	235
132	400	623132	7	4,0	5	242

• Overige diameters en lengtes op aanvraag. Herbezetting mogelijk.



Voor gebruik met stofafzuiging.



- Stofsleuven van bovenzijde.
- Geen stofafvoergaten in de buis.

Voor gebruik zonder stofafzuiging.



- Stofafvoergaten in de buis.
- Bovenzijde gesloten.

SERIE: HIGH-END - DROOG

- VOOR GEBRUIK MET STOFAFZUIGING ALLEEN STOFSLEUVEN AAN DE BOVENZIJDE, AANSLUITING M16
- VOOR GEBRUIK ZONDER STOFAFZUIGING MET STOFAFVOERGATEN IN DE BUIS, AANSLUITING NAAR KEUZE R1/2", M16, M30 OF R1/2" INWENDIG.

KWALITEIT
HIGH-END
PREMIUM
STANDARD
BASIC
 ++++

TOEPASSING: DROOGBOREN

in diverse steensoorten, uitgezonderd zeer harde materialen en (gewapend) beton.

9 MM SEGMENTHOOGTE

boordiameter (mm)	lengte (mm)*	bestelnummer	diamantsegmenten (mm)			prijs €
			hoogte	dikte	aantal	
20	400	840020	9	3,0	kroon	100
25	400	840025	9	3,0	kroon	106
30	400	840030	9	3,0	kroon	108
35	400	840035	9	3,0	kroon	115
40	400	840040	9	3,0	kroon	123
47	400	840047	9	4,0	3	131
52	400	840052	9	4,0	3	145
57	400	840057	9	4,0	3	145
62	400	840062	9	4,0	4	155
67	400	840067	9	4,0	4	163
72	400	840072	9	4,0	4	175
77	400	840077	9	4,0	4	175
82	400	840082	9	4,0	4	180
85	400	840085	9	4,0	4	180
92	400	840092	9	4,0	4	204
102	400	840102	9	4,0	4	222
112	400	840112	9	4,0	4	247
122	400	840122	9	4,0	4	271
127	400	840127	9	4,0	5	289
132	400	840132	9	4,0	5	297

• Overige diameters en lengtes op aanvraag. Herbezetting mogelijk.

Voor gebruik met stofafzuiging.

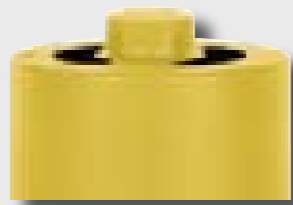

- Stofsleuven van bovenzijde.
- Geen stofafvoergaten in de buis.

Voor gebruik zonder stofafzuiging.



- Stofafvoergaten in de buis.
- Bovenzijde gesloten.

DIAMANT - TEGELBOORSYSTEEM

TOEPASSING:

Voor het natboren met een handboormachine in alle tegels, ook extra harde zoals b.v. Gres Porcellanato.

Set in kunststof koffer, inhoud: 8 diamantboren met diameters 8, 22, 25, 32, 38, 50, 60 en 73mm
 Instelbare boorgeleider met zuignap, instelbaar van 6 tot 83mm
 Watertoevoersysteem voor koeling en stofafvoer
 Tegelvijl voor extra afwerking



(afgebeelde boormachine niet meegeleverd)

bestelnummer	prijs €
920011	159

ONDERDELEN VAN HET DIAMANT - TEGELBOORSYSTEEM

omschrijving	bestelnummer	prijs €
set met 5 diamantboren 4, 6, 8, 10, 12mm	930010	40
diamantvijl	930000	5
waterpomp incl. slang	930001	11
boorgeleider met zuignap	930011	19
diamantboor 8mm	930002	9
diamantboor 22mm	930003	17
diamantboor 25mm	930004	19
diamantboor 32mm	930005	23
diamantboor 35mm	930012	24
diamantboor 38mm	930006	25
diamantboor 50mm	930007	27
diamantboor 60mm	930008	31
diamantboor 73mm	930009	33

STOFAFZUIGSYSTEEM VOOR DROOGBOREN



TOEPASSING:

Stofafzuiging van boorstof tijdens het droogboren en droogboren. Volledig metalen uitvoering met stofdichte kogellagers. Geschikt voor boren met diameter 60mm tot diameter 150mm met M16 aansluiting en stofsleuven aan de achterzijde.

Leverbaar voor diverse machine-aansluitingen (R1/2" – 5/8" – M16)

omschrijving	bestel-nummer	prijs €
voor machines met as R1/2" (inwendig)	609029	159*
voor machines met as 5/8" (uitwendig)	609028	159*
M16 aansluiting: incl. adapter naar 13mm boorhouder	609025	179*
M16 aansluiting: incl. adapter naar SDS plus boorhouder	609026	179*

*Afgebeelde dozenboor niet meegeleverd

BOORGELEIDER

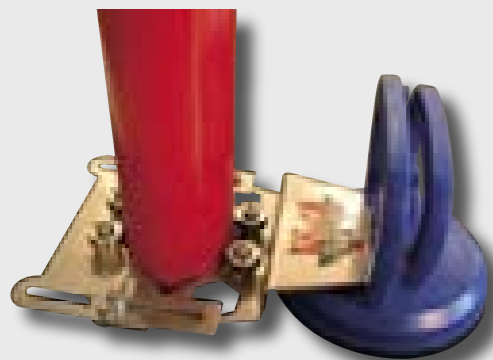

TOEPASSING:

METALEN GELEIDER VOOR HET BOREN UIT DE HAND Door middel van de zuignap is deze boorgeleider vast te zetten op tegels of andere gladde ondergrond. Geschikt voor diamantboren van 6mm tot 65mm. Geleiding door middel van 4 kogellagers.

bestel-nummer	prijs €
901012	49

VOOR SDS PLUS BOORHAMERS

afbeelding nummer	omschrijving	bestel-nummer	prijs €
1	adapter naar R1/2" boor (vrouw)	901003	35
2	adapter naar M16 (voor centreerboor met bajonet systeem) (man)	609002	19
3	centreerboor met bajonet systeem	609003	8
4	adapter naar M16 (voor centreerboor met konisch systeem) (man)	708874	15
5	centreerboor met konisch systeem	708872	6
6	spie t.b.v. konisch systeem	708875	3
Pagina 30	stofafzuigstelsel voor M16 droogboren (incl. adapter – artikelnr. 708874)	609026	179



VOOR BOORMACHINES MET 13 MM BOORKOP

afbeelding nummer	omschrijving	bestel-nummer	prijs €
8	adapter naar R1/2" boor (vrouw)	901002	33
9	adapter naar M16 (voor centreerboor met bajonet systeem) (man)	690001	15
3	centreerboor met bajonet systeem	609003	8
10	adapter naar M16 (voor centreerboor met konisch systeem) (man)	708873	12
5	centreerboor met konisch systeem	708872	6
6	spie t.b.v. konisch systeem	708875	3
11	waterspoelkop naar R1/2" boor (vrouw)	901013	159
Pagina 30	stofafzuigstelsel voor M16 droogboren (incl. adapter - artikelnr. 708873)	609025	179



VOOR MACHINES MET AS 5/8" (UITWENDIG)

afbeelding nummer	omschrijving	bestel-nummer	prijs €
1	adapter naar R1/2" boor (vrouw-vrouw)	609004	39
2	adapter naar M16 (voor centreerboor met bajonet systeem) (vrouw-man)	901001	25
3	centreerboor met bajonet systeem	609003	8
4	adapter naar M16 (geen centreerboor mogelijk) (vrouw-man)	901007	20
5	waterspoelkop naar R1/2" boor (vrouw-vrouw)	901004	159
Pagina 30	stofafzuigstelsysteem voor M16 droogboren (zie pagina 29) (vrouw-man)	609028	159

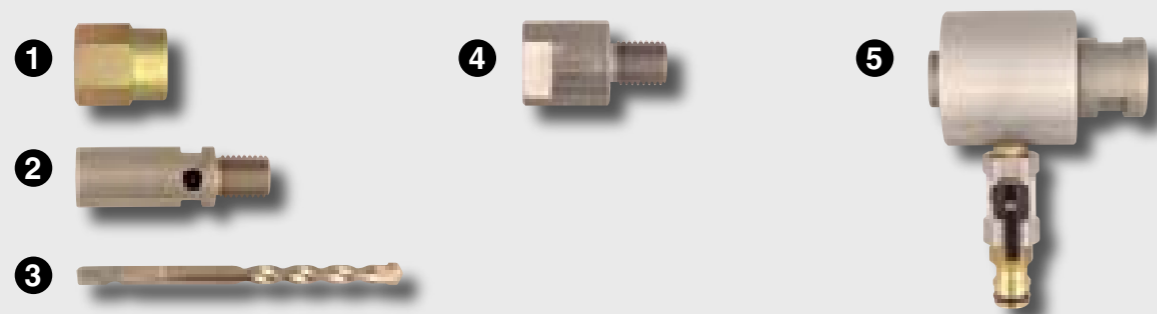

VOOR MACHINES MET AS R1/2" (INWENDIG)

afbeelding nummer	omschrijving	bestel-nummer	prijs €
6	adapter naar 5/4"UNC boor (man-man)	609005	39
7	adapter naar M16 boor (geen centreerboor mogelijk) (man-man)	609019	20
8	adapter naar M16 boor (voor centreerboor met bajonet systeem) (man-man)	609050	25
9	adapter naar M30 boor (man-man)	609051	29
10	verlengstuk 100mm naar R1/2" boor (man-vrouw)	609052	29
10	verlengstuk 200mm naar R1/2" boor (man-vrouw)	609007	35
10	verlengstuk 300mm naar R1/2" boor (man-vrouw)	609008	45
10	verlengstuk 400mm naar R1/2" boor (man-vrouw)	609053	50
10	verlengstuk 500mm naar R1/2" boor (man-vrouw)	609054	60
Pagina 30	stofafzuigstelsysteem voor M16 droogboren (zie pagina 29) (man-man)	609029	159
11	Cardi stofafzuigadapter naar R1/2" boor (man-vrouw)	502331	169

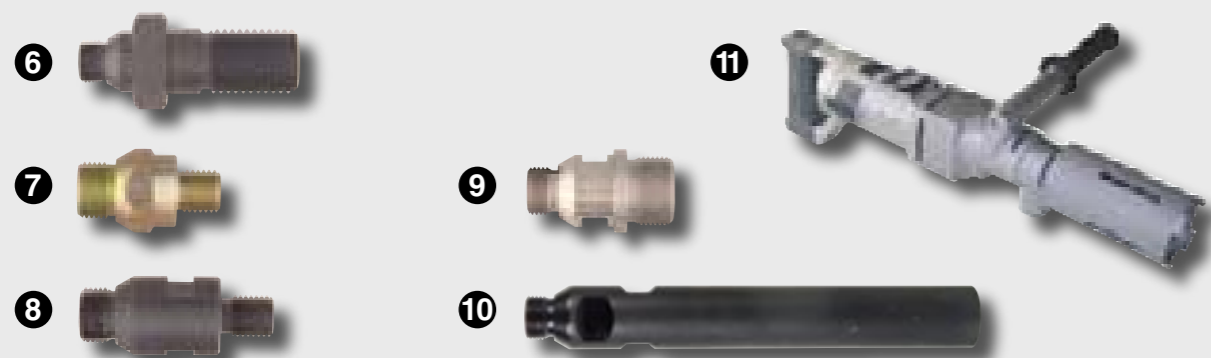

VOOR MACHINES MET AS 5/4"UNC (UITWENDIG)

afbeelding nummer	omschrijving	bestel-nummer	prijs €
1	adapter naar R1/2" boor (vrouw-vrouw)	609017	39
2	verlengstuk 100mm naar 5/4"UNC boor (vrouw-man)	609055	29
2	verlengstuk 200mm naar 5/4"UNC boor (vrouw-man)	609056	35
2	verlengstuk 300mm naar 5/4"UNC boor (vrouw-man)	609009	45
2	verlengstuk 400mm naar 5/4"UNC boor (vrouw-man)	609010	50
2	verlengstuk 500mm naar 5/4"UNC boor (vrouw-man)	609018	60
3	ontkoppelingsring voor 5/4"UNC boren	619011	59

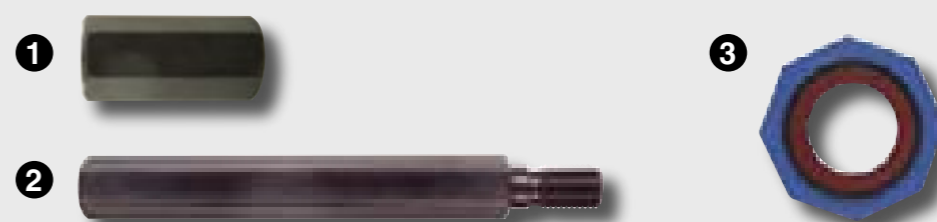

VOOR MACHINES MET AS M18 (UITWENDIG)

afbeelding nummer	omschrijving	bestel-nummer	prijs €
4	adapter naar R1/2" boor (vrouw-vrouw)	609021	39
5	adapter naar M16 boor (geen centreerboor mogelijk) (vrouw-man)	609020	25
6	adapter naar M16 boor (voor centreerboor met bajonet systeem) (vrouw-man)	609057	25
7	waterspoelkop naar R1/2" boor (vrouw-vrouw)	609058	159

